

Instrukcja montażu bramka 872-944

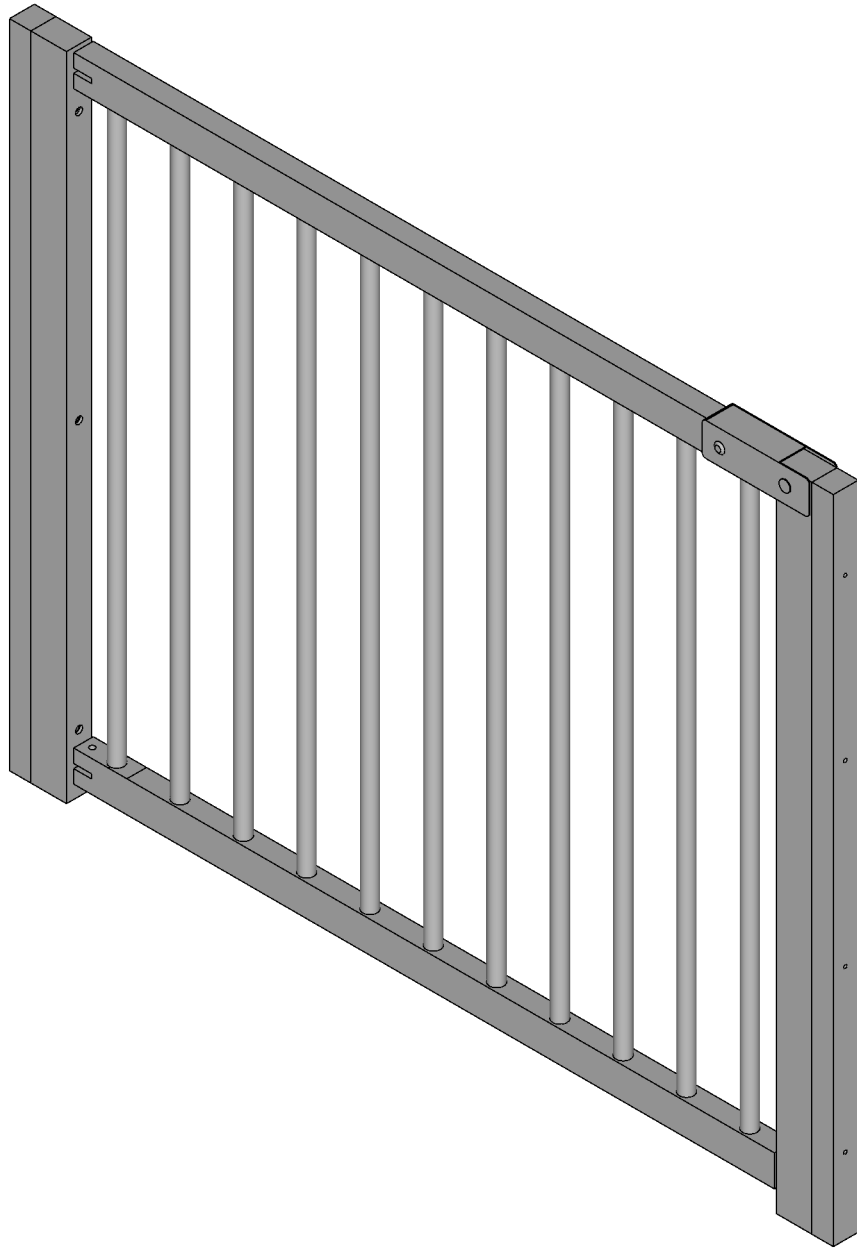

1. Warianty montażu

wariant A

zakres: 872 mm - 896 mm

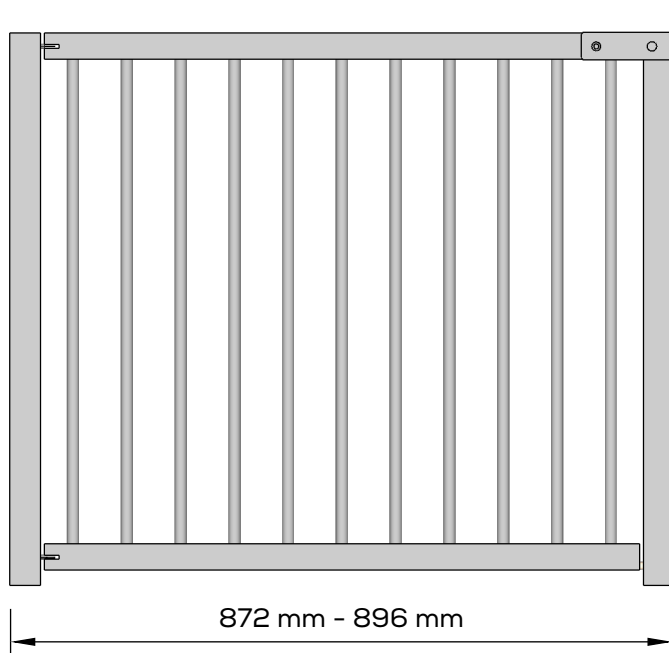

widok z przodu

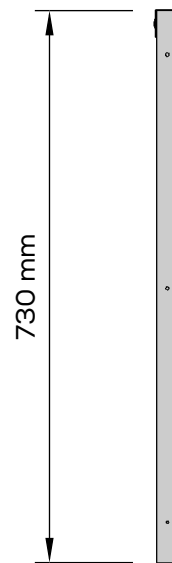

widok z boku



widok z góry

wariant B

zakres: 896 mm - 920 mm

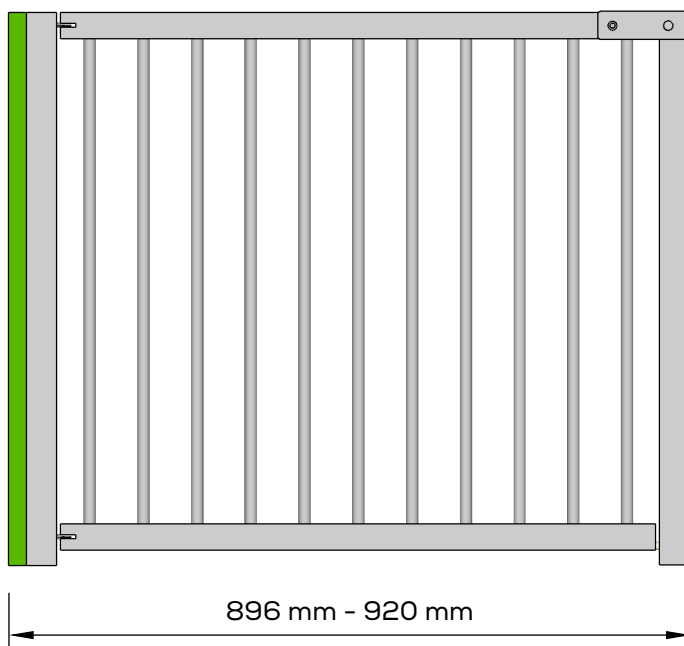

widok z przodu

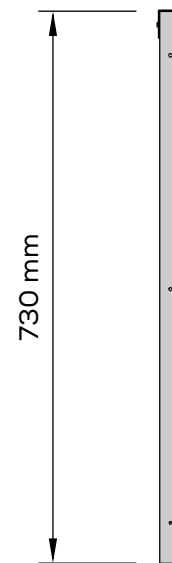

widok z boku



widok z góry

wariant C

zakres: 920 mm - 944 mm

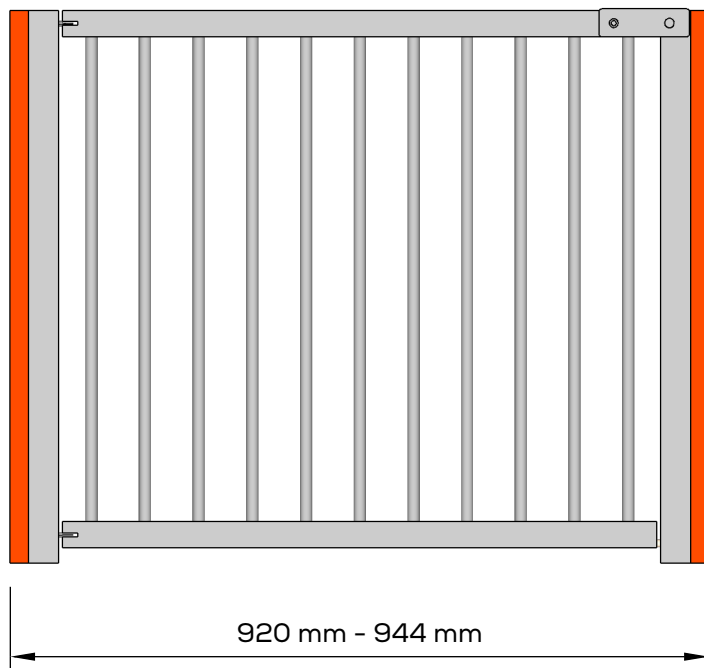



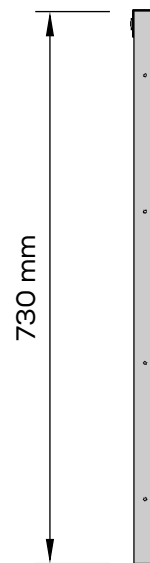

widok z przodu



widok z boku

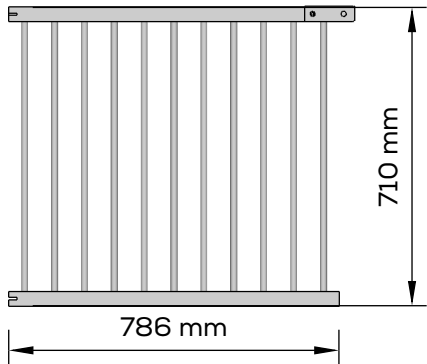
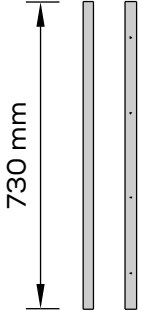
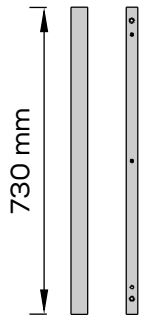
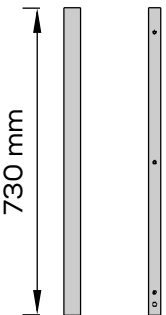

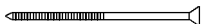
widok z góry

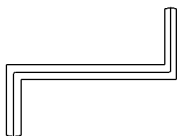
NR	element montażowy	nazwa	ilość
A		bramka	1
B		listwa dystansowa	2
C		listwa startowa	1
D		listwa startowa	1
E		wkręt z kołkiem rozporowym	8
F		wkręt	6
G		śruba M8/40 z oczkiem	2
H		śruba DIN916 M6/25	2
I		klucz imbusowy	1

Instrukcja montażu wariant A

zakres: 800 mm - 824 mm

1

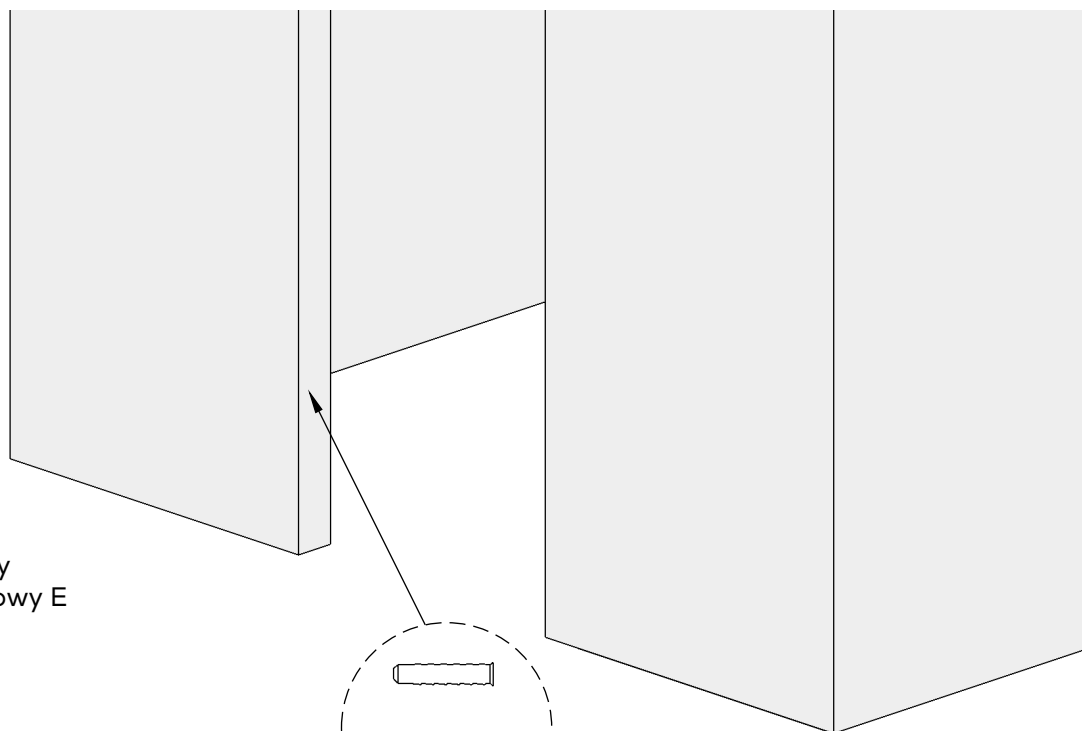

wymierzyć otwory
pod kołek rozporowy E

2

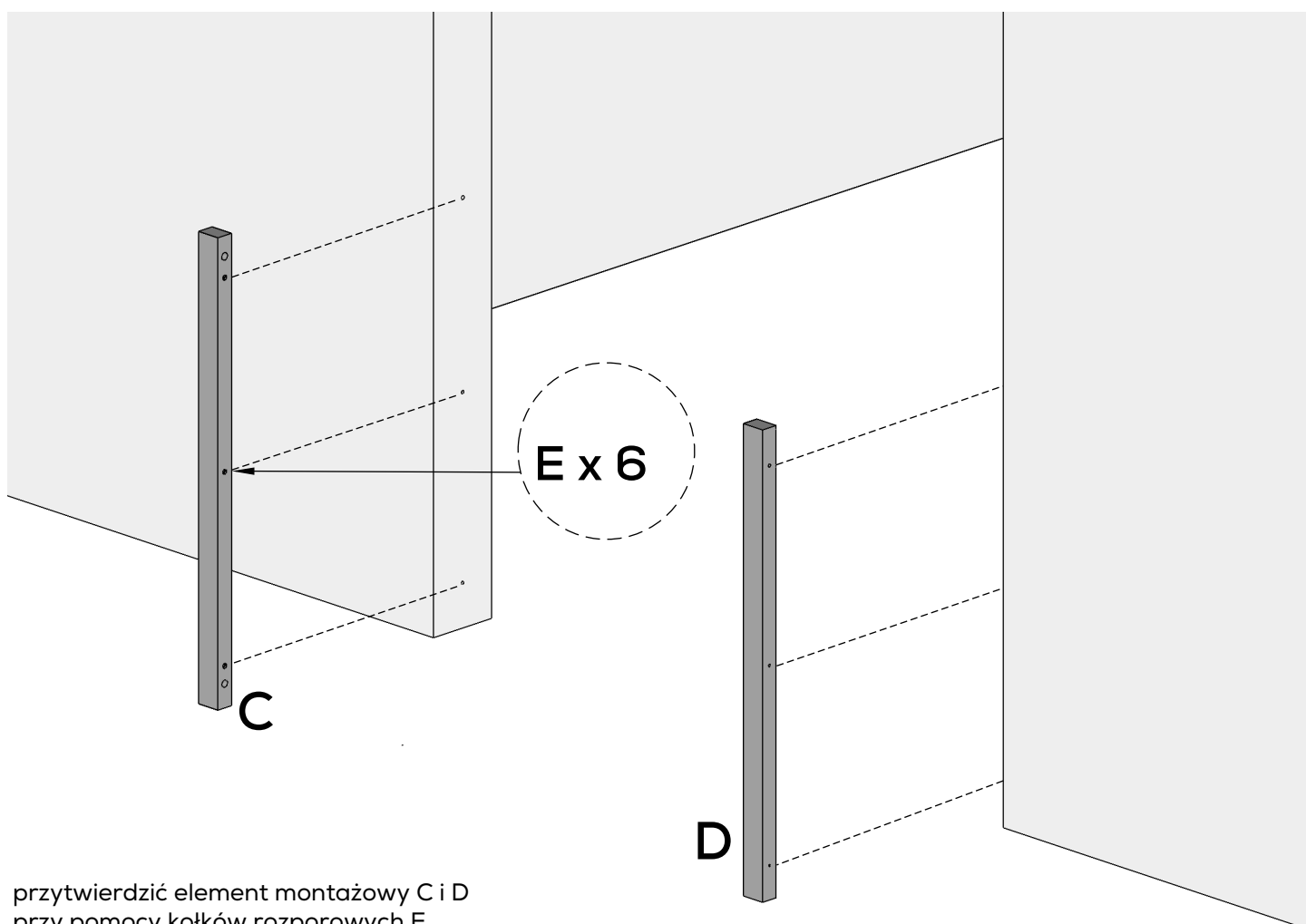

przytwierdzić element montażowy C i D
przy pomocy kołków rozporowych E

3

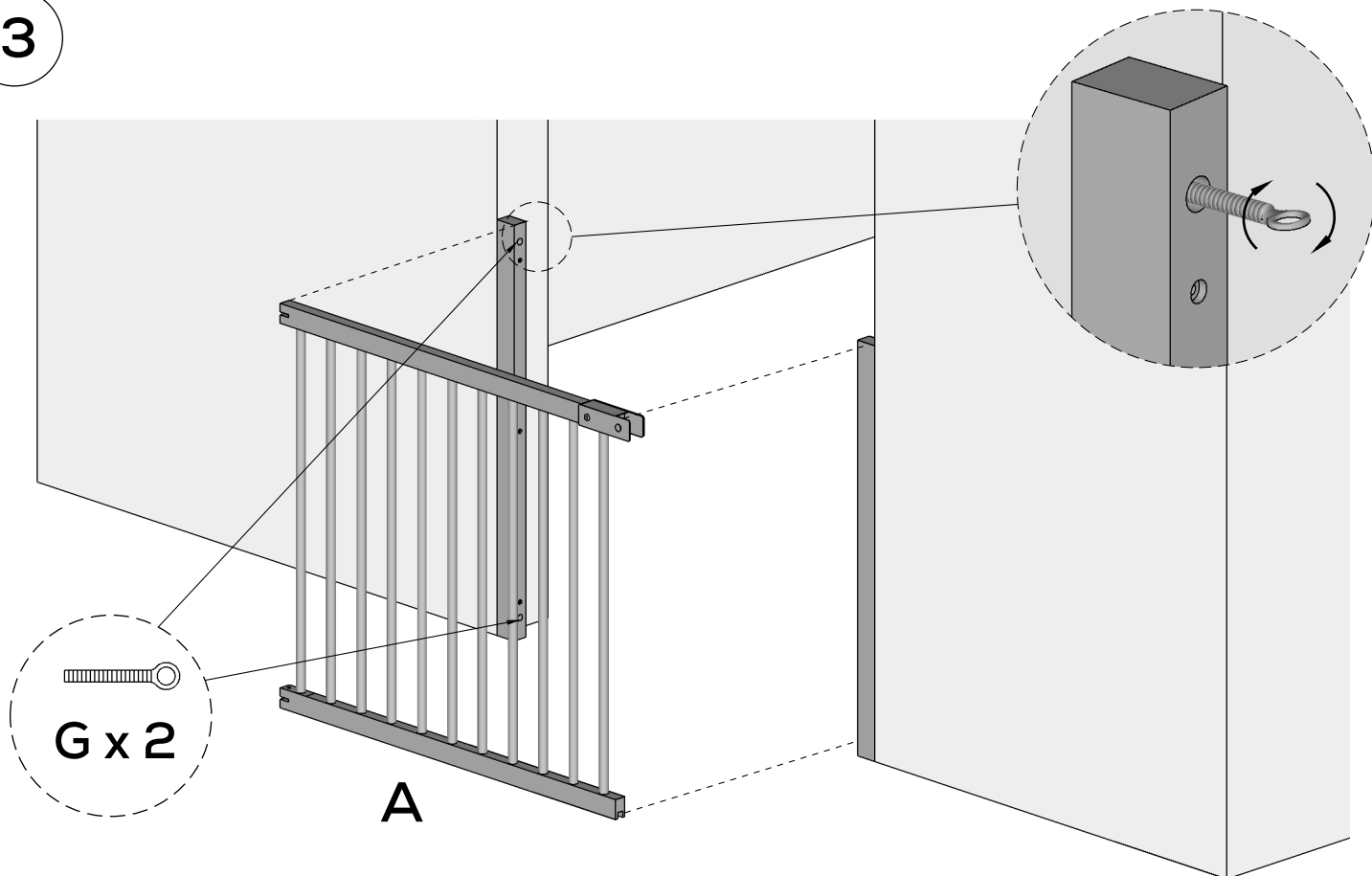

Aby uzyskać potrzebną szerokość dla odpowiednich wymiarów bramki, należy wkręcić śrubę G na odpowiednią głębokość. Śruby G służą również do regulacji bramki względem zamknięcia.

4

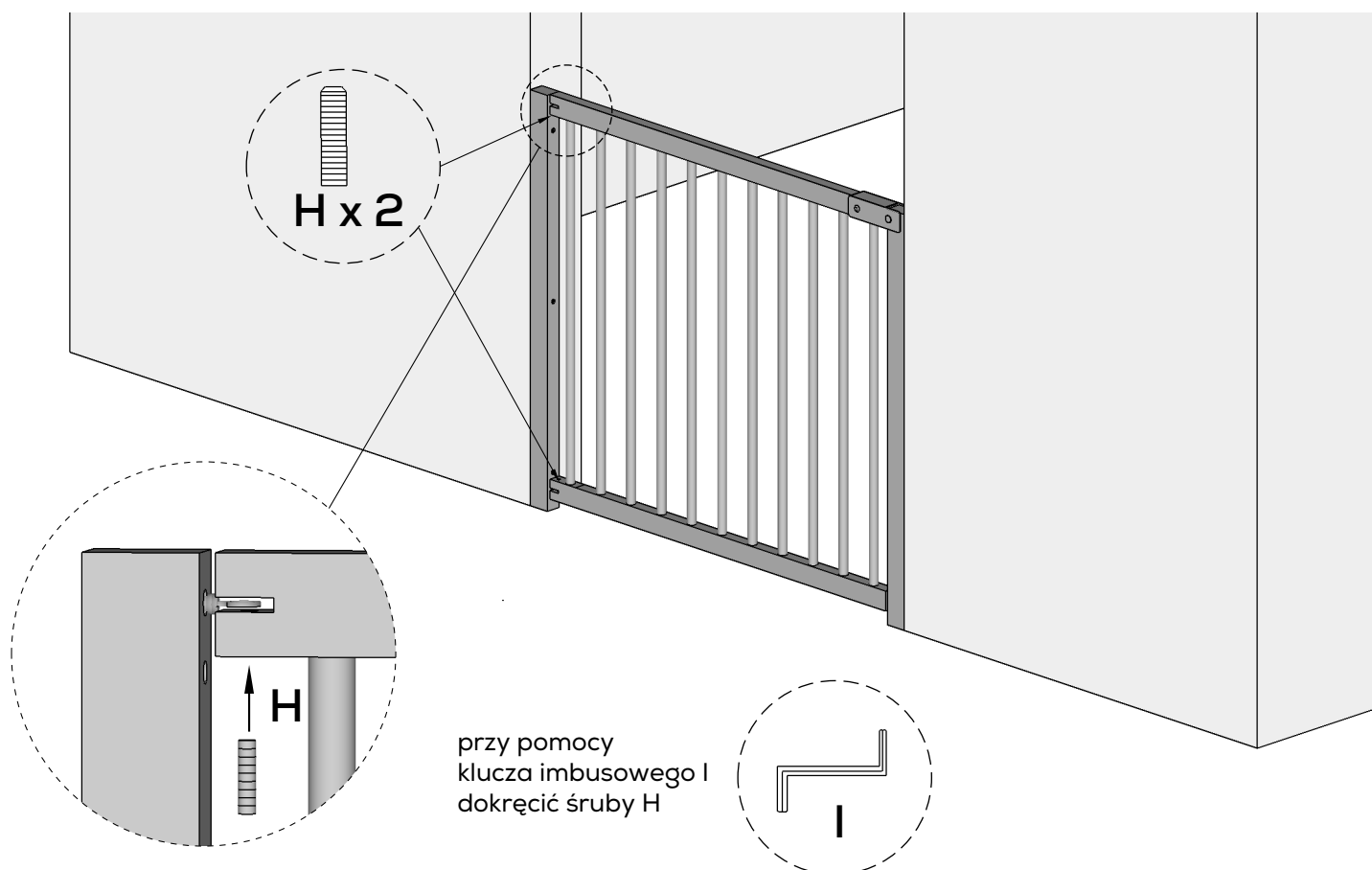

Instrukcja montażu wariant B

zakres: 800 mm - 848 mm

1

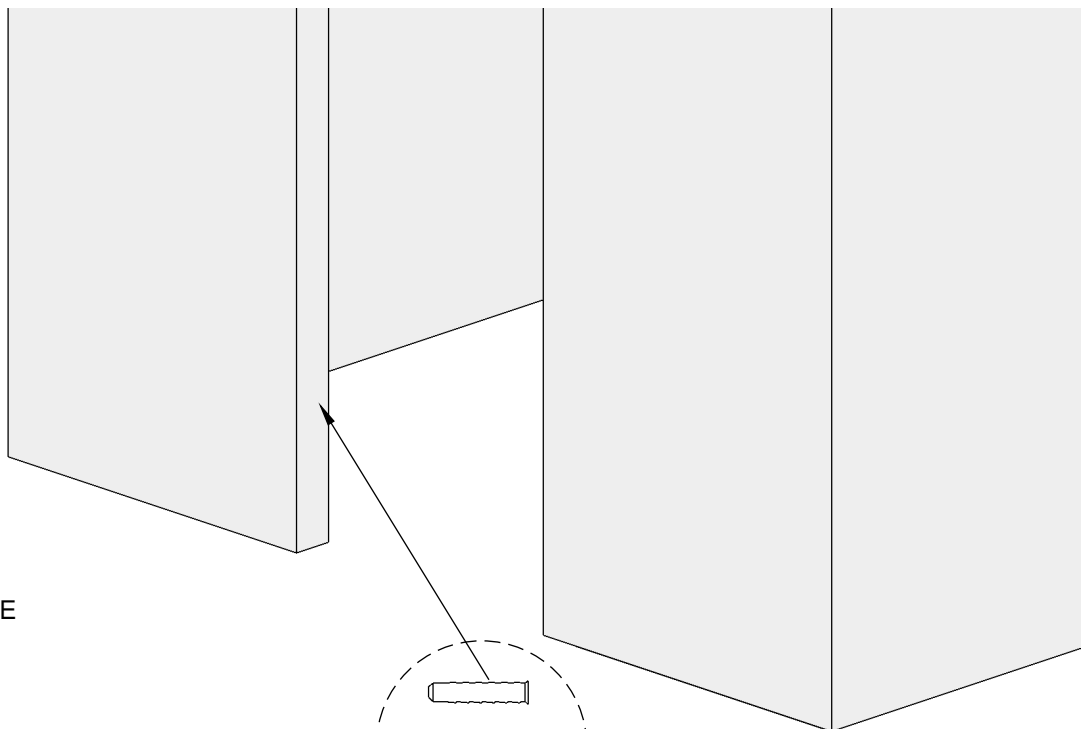

wymierzyć otwory
pod kołek rozporowy E

2

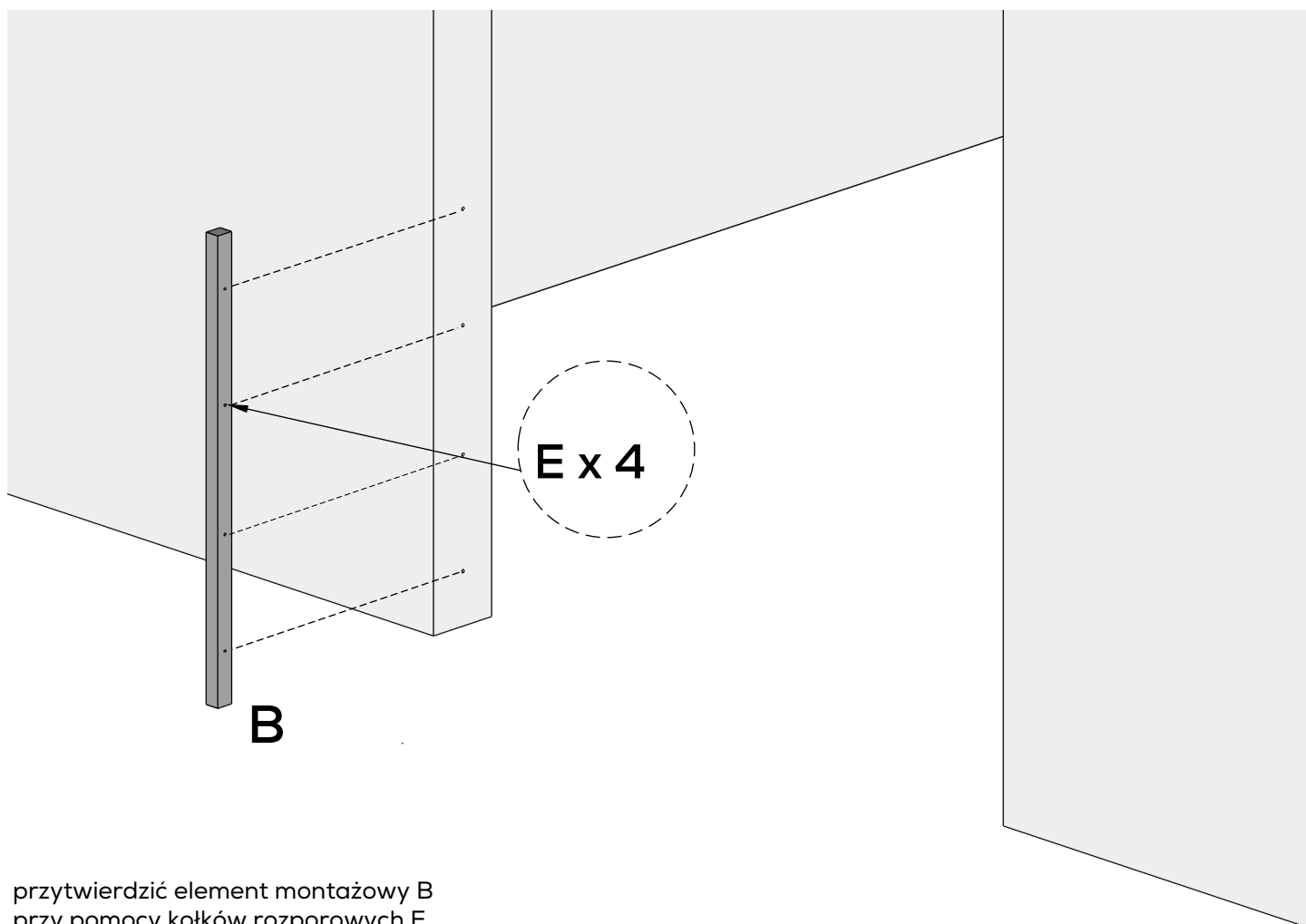

przytwierdzić element montażowy B
przy pomocy kołków rozporowych E

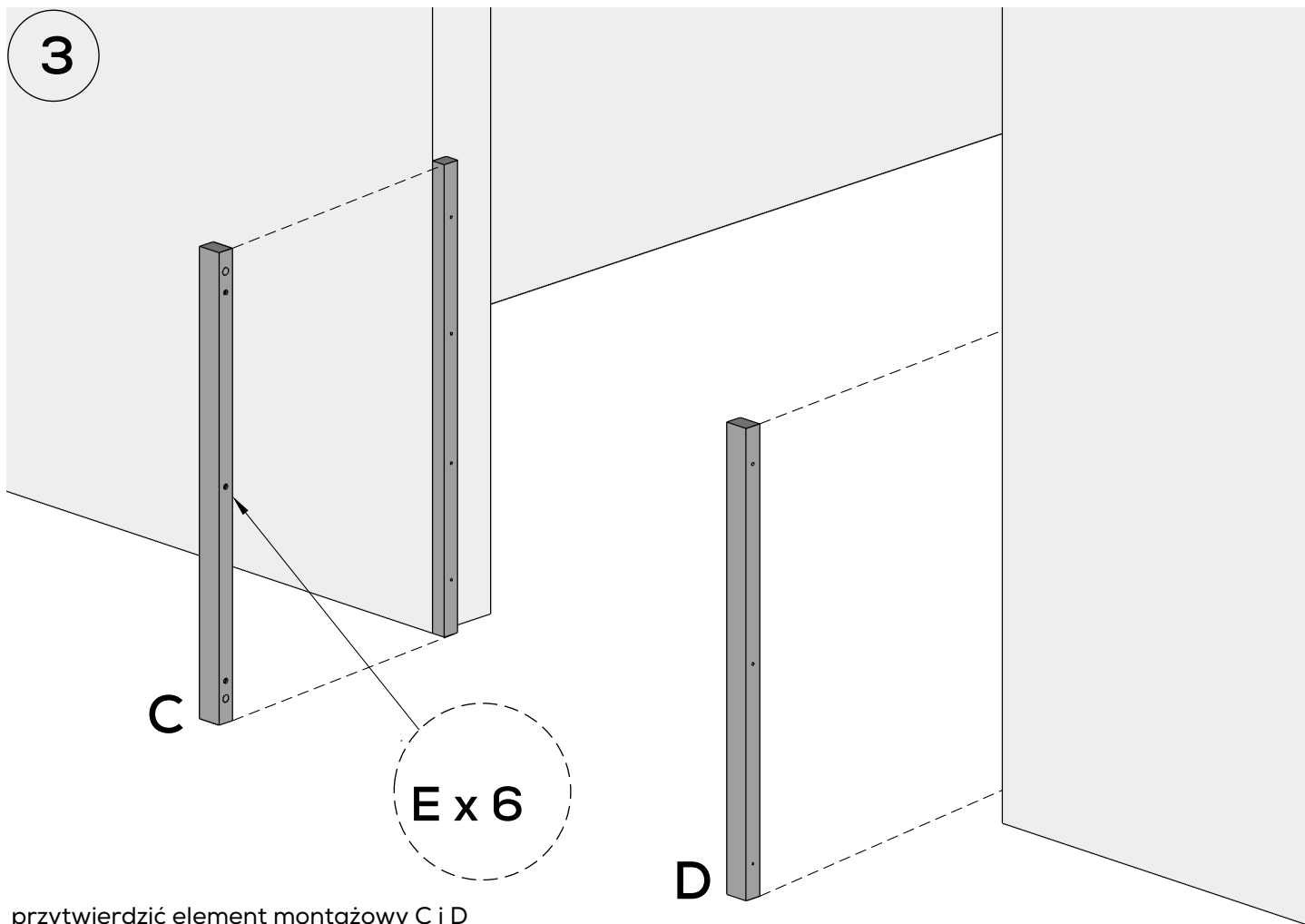

przytwierdzić element montażowy C i D przy pomocy kołków F

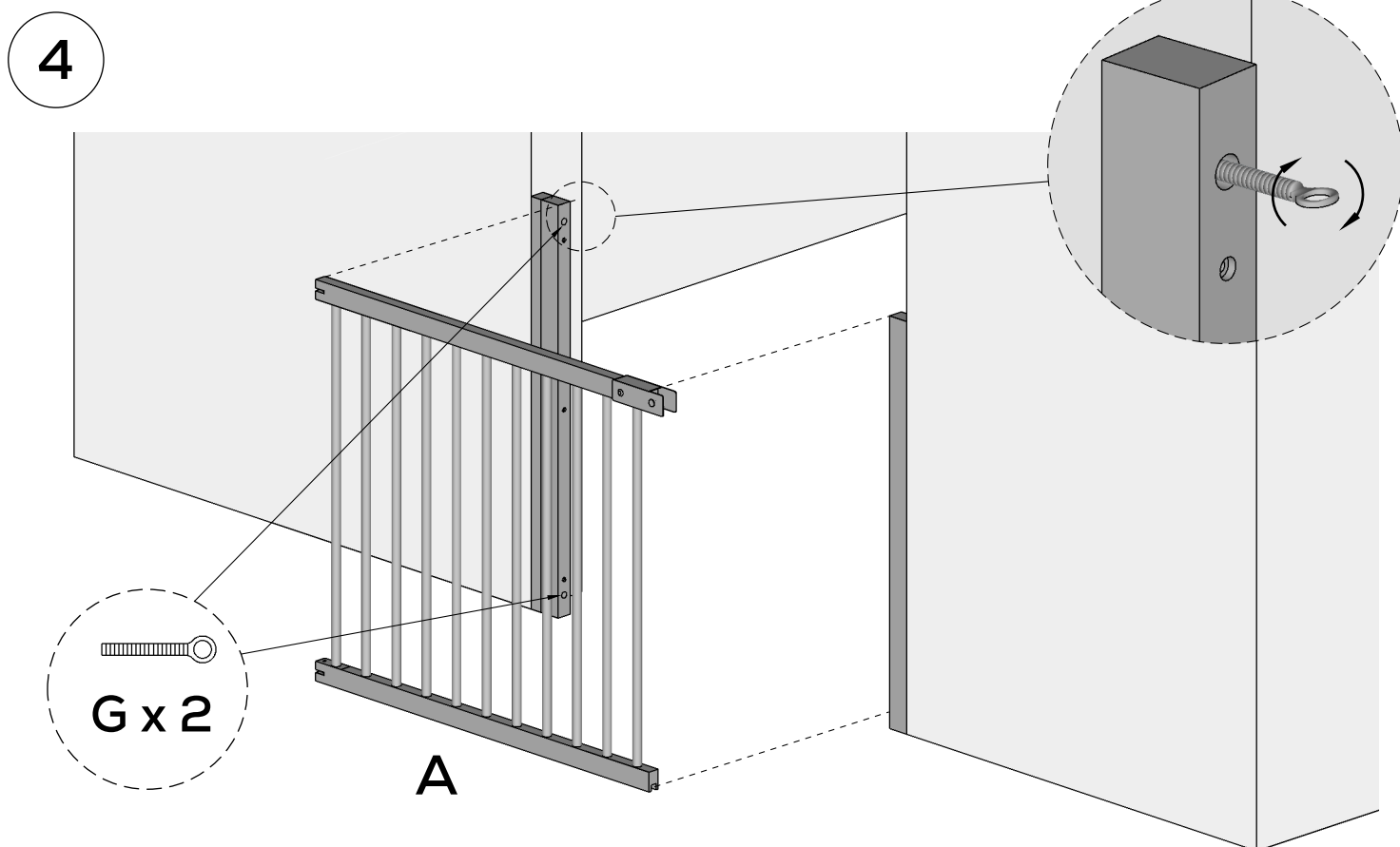

Aby uzyskać potrzebną szerokość dla odpowiednich wymiarów bramki, należy wkręcić śrubę G na odpowiednią głębokość. Śruby G służą również do regulacji bramki względem zamknięcia.

5

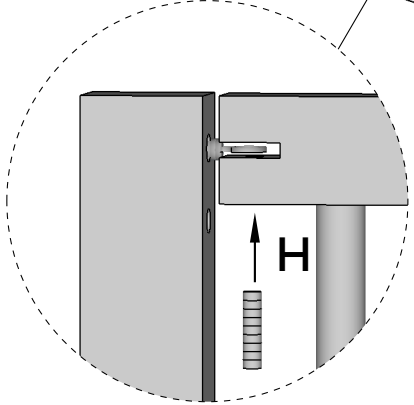
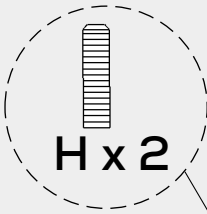
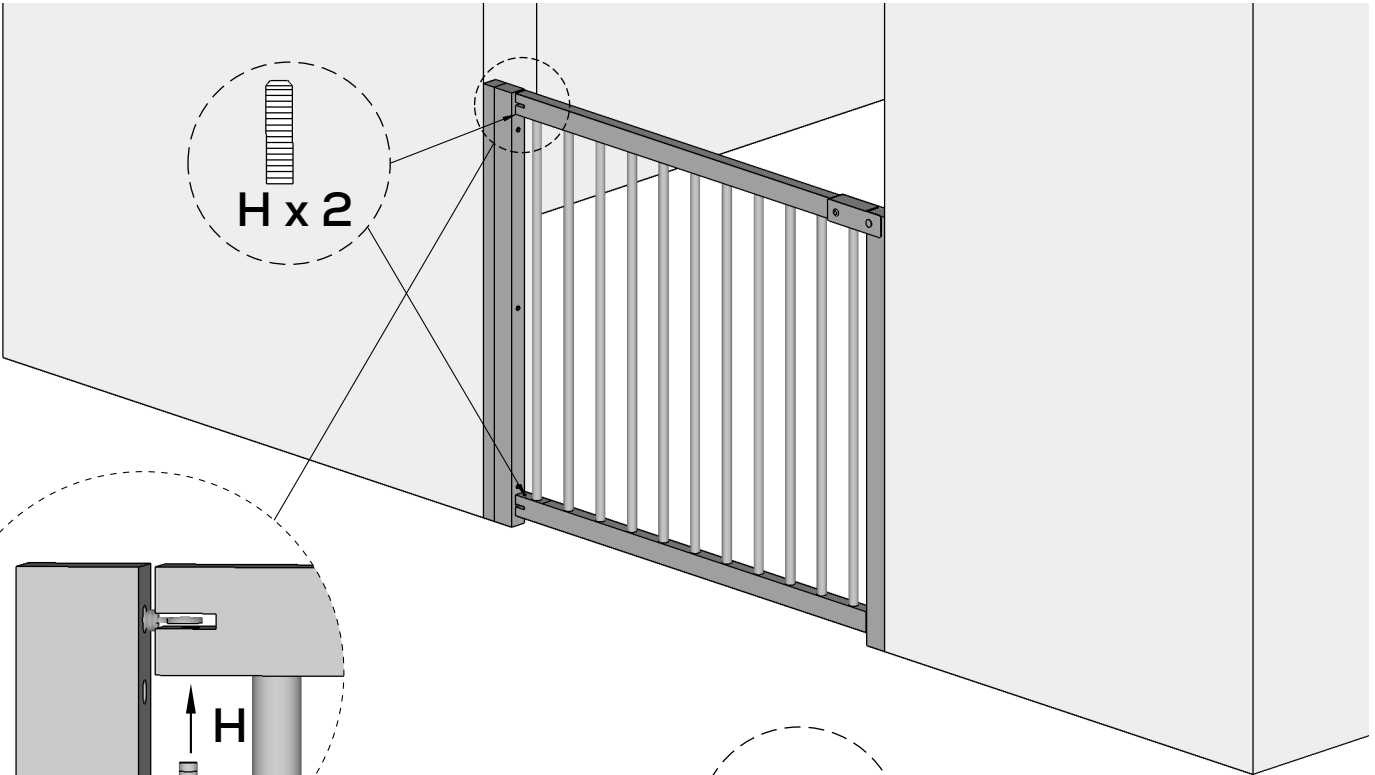

przy pomocy
klucza imbusowego I
dokręcić śruby H

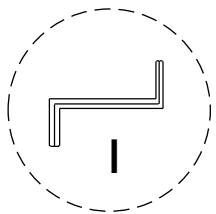

Instrukcja montażu wariant C

zakres: 800 mm - 872 mm

1

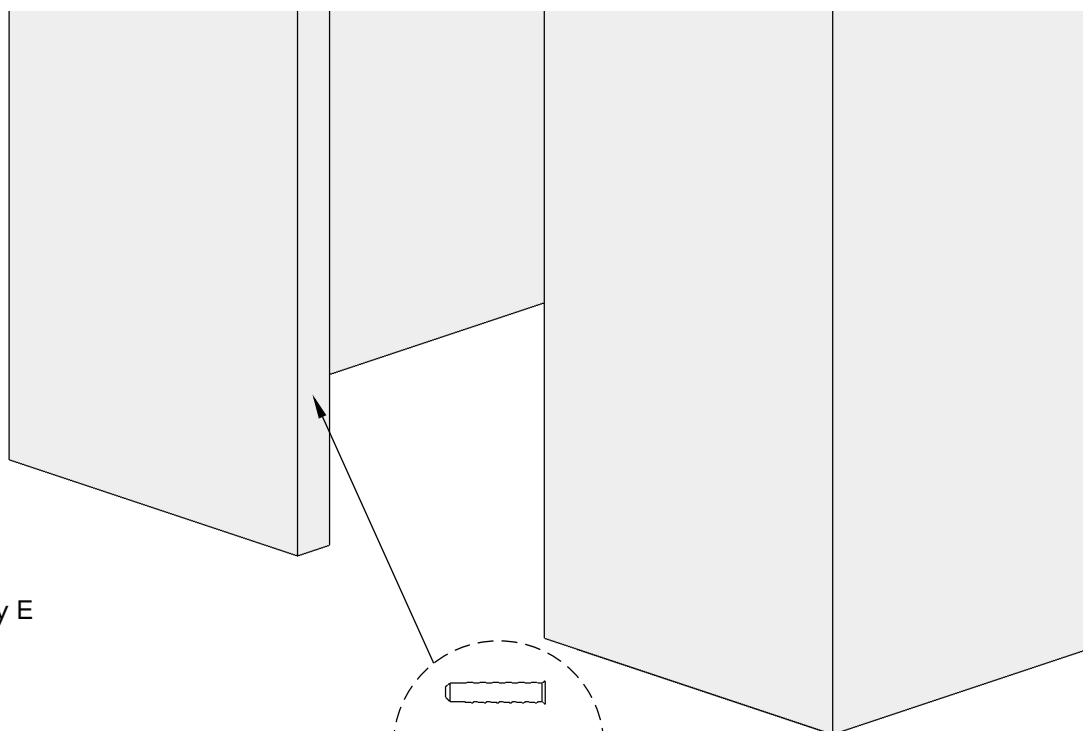

wymierzyć otwory
pod kołek rozporowy E

2

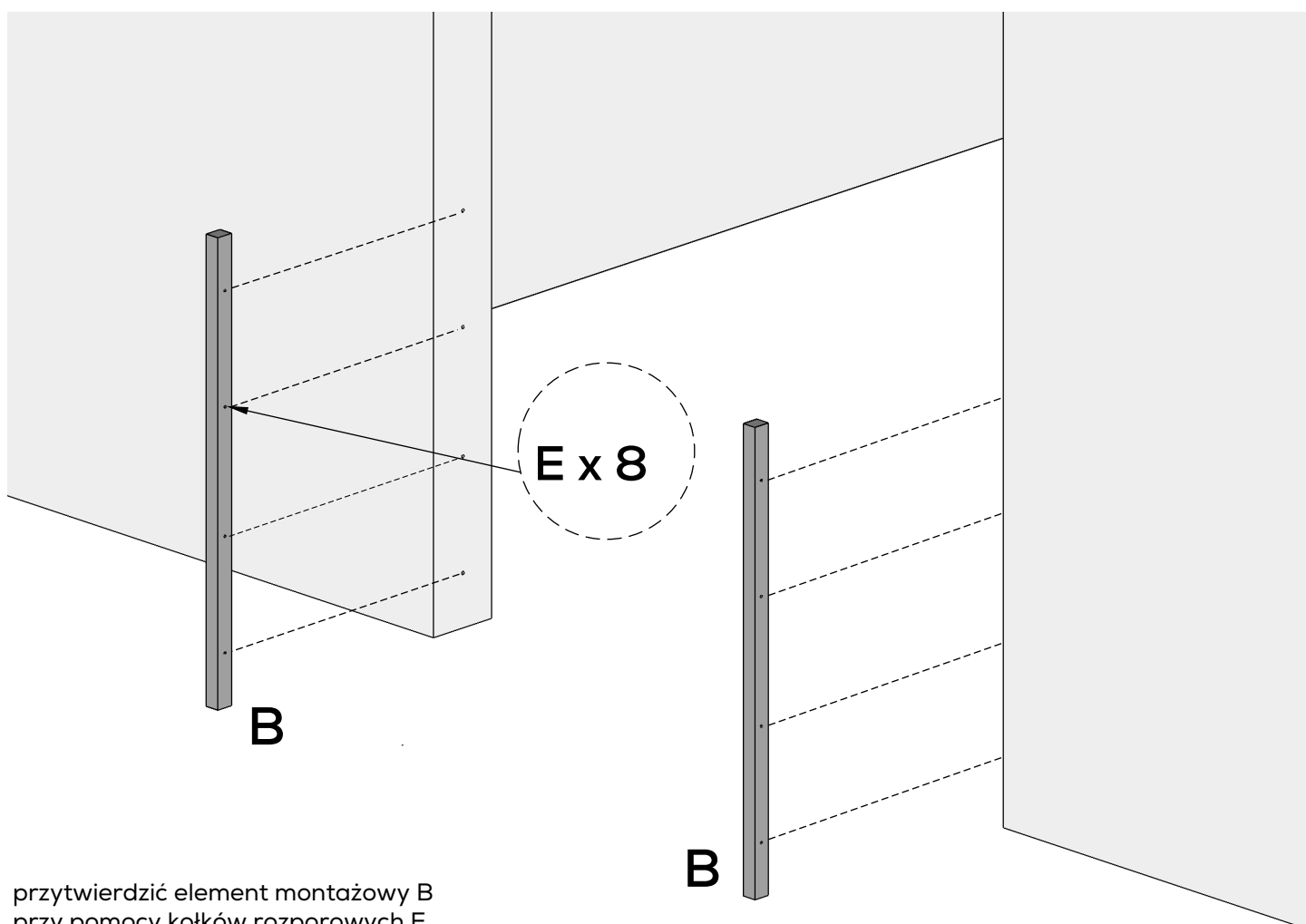

przytwierdzić element montażowy B
przy pomocy kołków rozporowych E

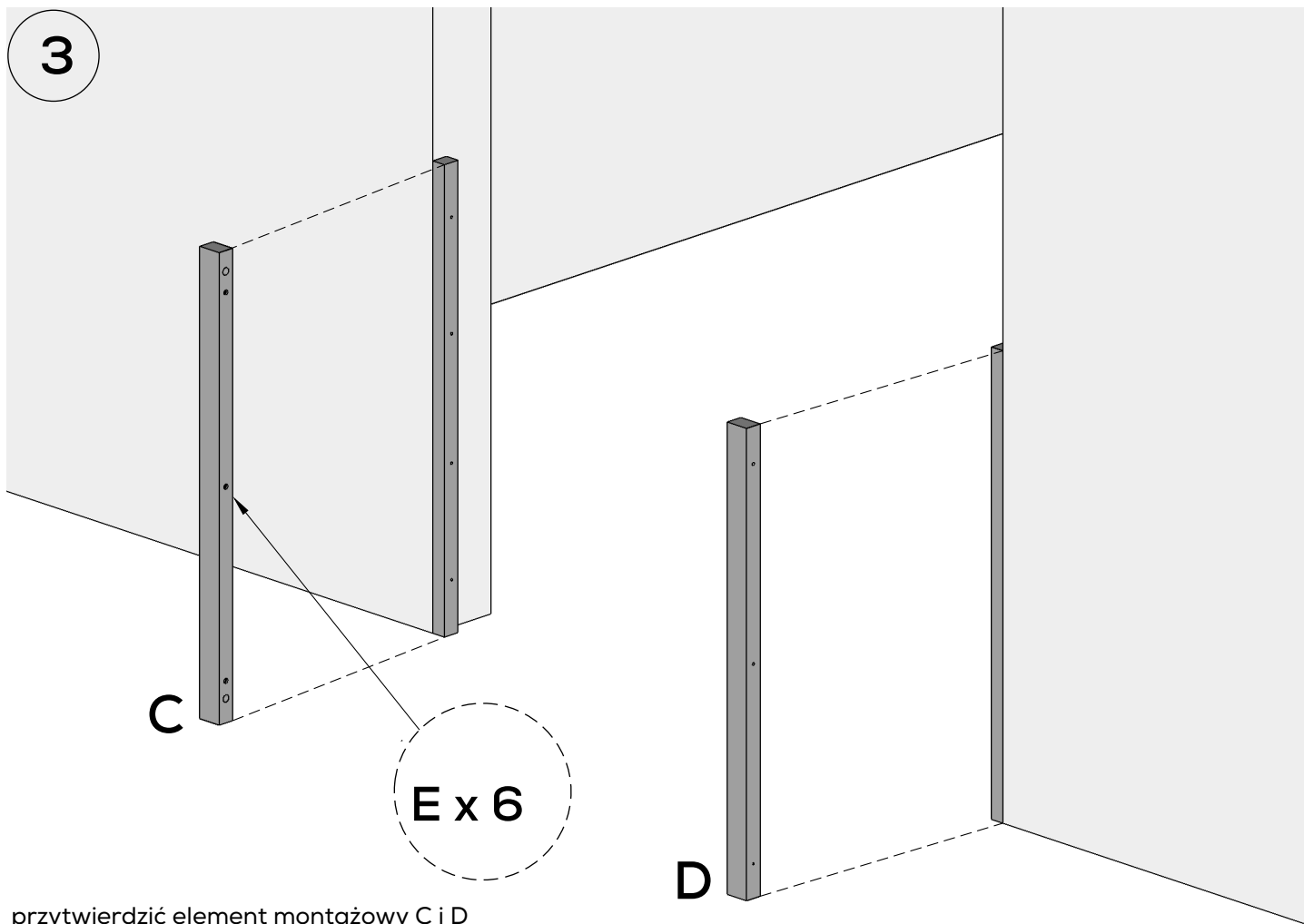

przytwierdzić element montażowy C i D przy pomocy kołków F

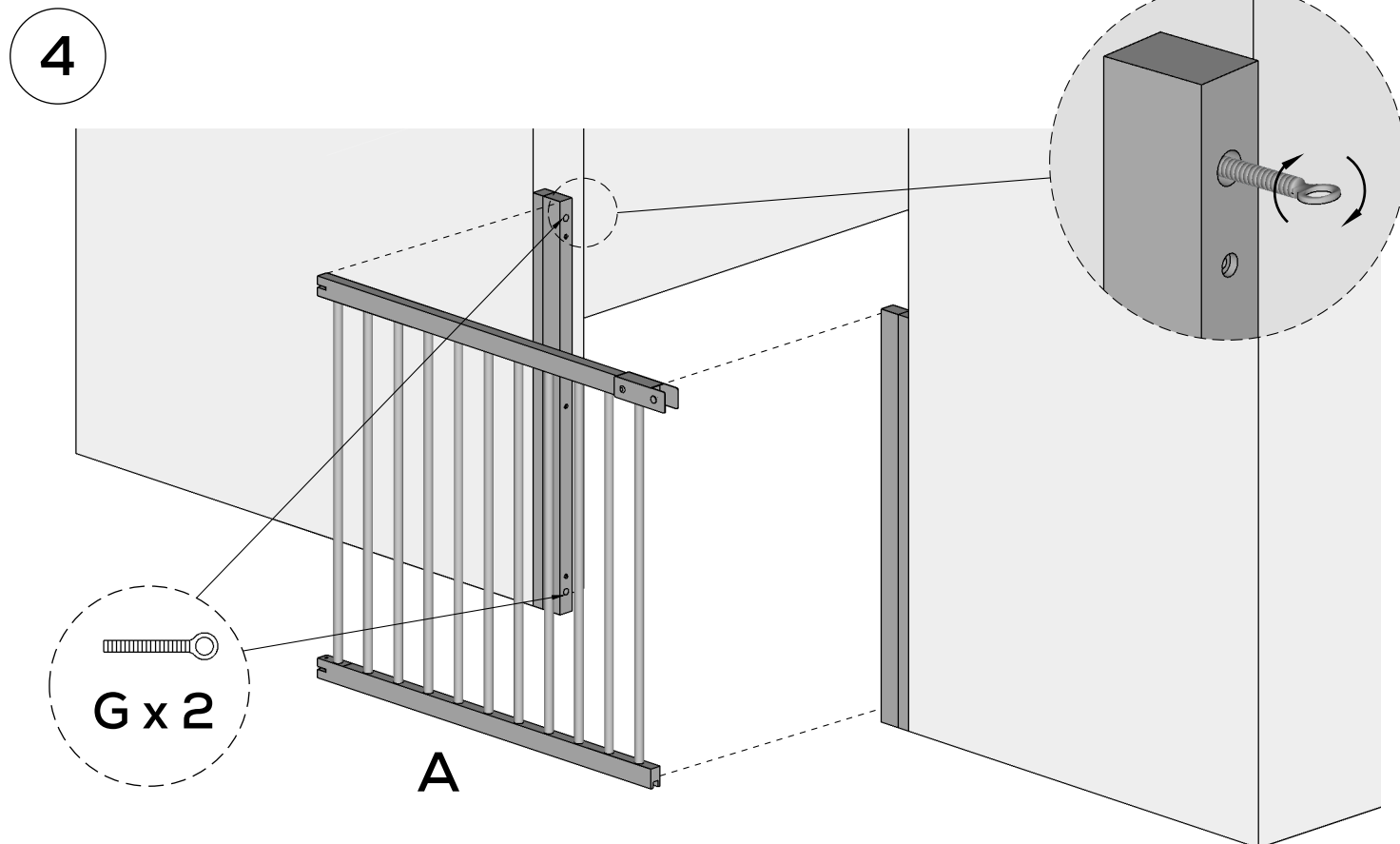

Aby uzyskać potrzebną szerokość dla odpowiednich wymiarów bramki, należy wkręcić śrubę G na odpowiednią głębokość. Śruby G służą również do regulacji bramki względem zamknięcia.

5

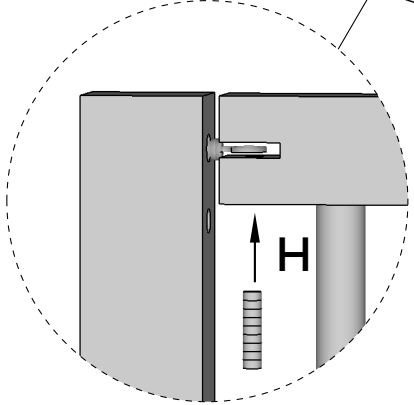
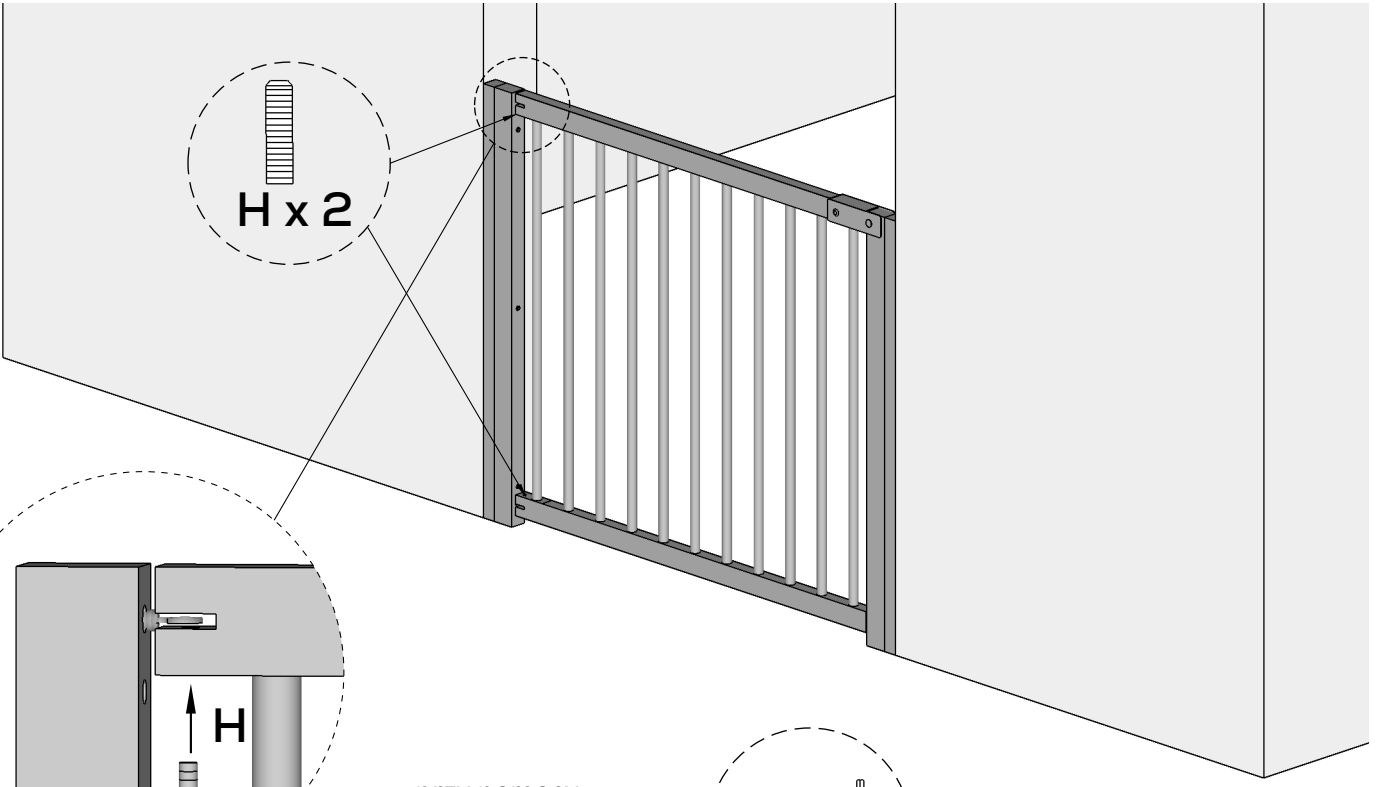

przy pomocy
klucza imbusowego I
dokręcić śruby H

